

CATALOGO GENERALE > Soluzioni per la distribuzione dell'energia Bassa Tensione, interruttori, quadri, armadi, centralini e sistemi di cablaggio > Sistemi di cablaggio TIFAST, morsettiere VIKING e ripartitori modulari > TIFAST - Sistemi di ripartizione e cablaggio > Ripartizione verticale fino a 400A

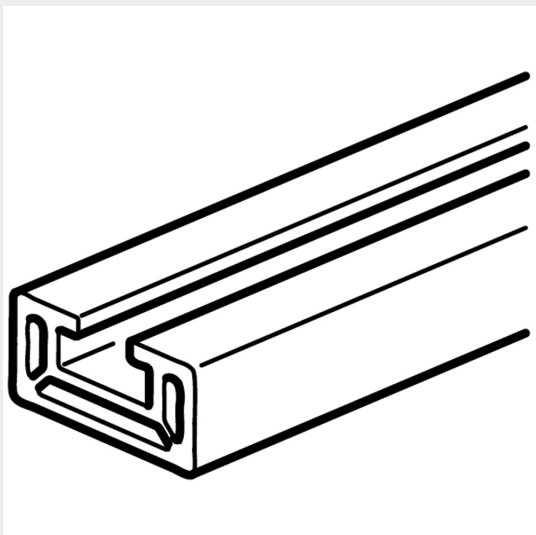

## TB400CA

Prezzo 63,58 € (IVA esclusa)

Barra in alluminio con profilo a C - In= 400A (IP>30) 500A (IP<30) - lunghezza 1,6m - sezione 150mmq





### Caratteristiche tecniche

Marchio	BTicino
Norma di Riferimento	CEI EN 61439-1/2
Corrente In	400A
Lunghezza	1.6m
Serie	Mas

### Dati commerciali



Quantità minima	1
Unità di vendita	1
Prezzo	63,58
Valuta	EUR
Unità di misura	Prezzo al pezzo
Codice Ean	8005543507483

### Documentazione

-  [Dichiaraz. Ambientale di Prodotto](#)
-  [Catalogo quadri Legrand](#)
-  [Catalogo TIFAST](#)
-  [Video Tifast](#)

## Prodotti correlati

				
<b>TCFA</b>	<b>TI400F1FA</b>	<b>TI400F2FA</b>	<b>TI400I1FA</b>	<b>TI400I2FA</b>
FONDOATTIVO per armadi MAS400 - altezza 1900mm	Portabarre di fondo/testata per 4 barre da installare su FONDOATTIVO in MAS400 larghezza 600mm	Portabarre di fondo/testata per 4 barre da installare su FONDOATTIVO in MAS400 larghezza 850mm	Portabarre intermedio per 4 barre da installare su FONDOATTIVO in MAS400 larghezza 600mm	Portabarre intermedio per 4 barre da installare su FONDOATTIVO in MAS400 larghezza 850mm
<b>64,18 €</b>	<b>45,01 €</b>	<b>48,03 €</b>	<b>36,01 €</b>	<b>39,03 €</b>

MARCHI DISTRIBUITI DA BTICINO: |  legrand | Netatmo |  IME |

Dichiaro che tutti gli articoli del catalogo Bticino sono stati fabbricati conformemente agli elementi principali degli obbiettivi di sicurezza della Direttiva Europea Bassa Tensione: 2014/35/UE: 26 Febbraio 2014 e dove richiesto, anche conformemente alle prescrizioni di protezione essenziali di compatibilità elettromagnetica secondo la Direttiva Europea 2014/30/UE: 26 Febbraio 2014, e/o dove richiesto anche conformemente alla 1995/5/CE: 9 Marzo 1999 « R&TTE » o dove richiesto anche conformemente alla 2014/53/UE: 16 Aprile 2014 « RED ». I prodotti della Bticino S.p.A. sono conformi alle prescrizioni delle norme pubblicate dalla Commissione Elettrotecnica Internazionale (IEC). La conformità può essere provata con certificati rilasciati da organismi riconosciuti dalla IEC secondo lo schema CB (CB-scheme). I nostri articoli sono conformi alle Norme di Prodotto Europee e presentano, dove necessario, la marcatura „ess” sono stati costruiti conformemente alla Regola dell’Arte in materia di sicurezza elettrica, essi non compromettono la sicurezza di persone, animali domestici e beni se installati in modo corretto, secondo la loro destinazione, e sottoposti a manutenzione non difettosa. I prodotti Bticino certificati con il marchio IMQ (Istituto italiano del Marchio di Qualità) sono inoltre conformi ai requisiti delle norme elaborate dal Comitato Elettrotecnico Italiano (CEI). Sulla base di quanto sopra tali prodotti sono da ritenersi conformi alle prescrizioni del Decreto Ministeriale n°37 del 22/01/2008.